



## اسناد استعلام ارزیابی کیفی مناقصه گران

نام مناقصه گر :

شماره مناقصه : PIP-040761

موضوع مناقصه: طراحی، تامین و ساخت درام D-2007 واحد SRU

## ۱. اطلاعات کلی مناقصه گزار :

نام: شرکت پتروشیمی ایلام

شماره ثبت: ۲۵۳۸۶۱

کد اقتصادی: ۴۱۱۳۳۱۶۴۸۵۵۱

شناسه ملی: ۱۰۱۰۲۹۴۲۷۳۹

نشانی مجتمع: ایلام، چوار، مجتمع پتروشیمی ایلام

کد پستی: ۶۹۳۶۱۵۹۷۰۰

تلفن دفتر کمیسیون معاملات : ۰۸۴۳۸۳۹۰۰۰۰ داخلی ۲۲۱۳-۴۲۱۵-۰۹۹۱۲۰۵۳۷۵۶

دورنگار : ۳۲۷۲۳۹۴۸-۰۸۴

نشانی دفتر مرکزی: تهران ، میدان شیخ بهائی ، پلاک ۱۸ ، ساختمان رایان ونک ، طبقه پنجم

کد پستی: ۱۹۹۳۸۷۳۰۴۵

تلفن: ۰۲۱-۸۶۰۹۲۶۷۷

دورنگار: ۰۲۱-۸۸۶۷۸۴۳۶

EMAIL:ILPCCOMM@ILAMPETRO.COM

## ۲-اطلاعات کلی مناقصه گر (تایپ شده):

نام شرکت : ..... نوع شرکت :.....

شماره ثبت شرکت : ..... محل ثبت :.....

شناسه ملی شرکت : ..... کد اقتصادی شرکت :.....

نام صاحب یا صاحبان امضاء مجاز شرکت : .....

نام و نام خانوادگی مدیرعامل : ..... کدملی مدیرعامل :.....

شماره همراه مدیرعامل : ..... شماره تلفن ضروری شرکت :.....

شماره دورنگار : .....

آدرس وب سایت شرکت : .....

## ۳. اطلاعات کلی مناقصه :

شماره مناقصه: PIP-040761

موضوع مناقصه: طراحی، تامین و ساخت درام D-2007 واحد SRU

نوع مناقصه: عمومی دو مرحله ای با ارزیابی کیفی

مدت پیمان : ..... ماه

مبلغ تضمین شرکت در مناقصه: ( پس از انجام ارزیابی کیفی مناقصه گران ارائه می گردد.)

نوع تضمین: ضمانت نامه معتبر بانکی یا فیش واریز نقدی به حساب شرکت پتروشیمی ایلام (به حساب IR95012000000006244720549) بانک ملت

شعبه ۲۲ بهمن کد ۲۷۰۷۸.

دستگاه نظارت: واحد خدمات فنی و بازرگانی

محل اجراء: ایلام، مجتمع شرکت پتروشیمی ایلام

## ۴. فرم خود اظهاری کارهای در دست اجرا و ظرفیت آماده به کار:

**\*\*\*فرم ذیل داندود و اطلاعات فقط به صورت تایپ شده ارسال گردد\*\*\***

پیوست شماره ۲ - فرم خود اظهاری اعلام کارهای در دست اجرا و ظرفیت آماده بکار

مطابق ماده ۱۸ آئین نامه ارجاع کار در جهت ظرفیتهای اجرائی امضاء کننده زیر متعهد میگردد در تاریخ برای مشارکت در مناقصه کارها در دست اجرا و یا کارهایی که اخیرا برنده شده است بشرح زیر میباشد و با آگاهی از ظرفیت های اجرایی پایه و رشته مربوط از نظر مبلغ و تعداد کار مجاز در دست اجرا ظرفیت آماده به کار لازم برای شرکت در مناقصه و عقد قرارداد پروژه مذکور را با مبلغ تعیین شده دارا میباشم.

ردیف	نام پروژه	رشته کار	نام دستگاه اجرایی طرف قرارداد	مبلغ قرارداد	مبلغ کارکرد قرارداد	ظرفیت پایه در رشته	مانده ظرفیت
۱							
۲							
۳							

چنانچه سازمان مدیریت و برنامه ریزی ظرفیت آماده بکار مذکور را تأیید ننماید. مسئولیت تأخیر در اجرای پروژه بعهده پیمانکار بوده و مطابق با دستورالعمل رسیدگی به متخلفات ناشی از عدم رعایت ضوابط ارجاع کار با این شرکت رفتار میگردد.

مهر و امضاء و تعهد آور

تاریخ:

## ۵. گواهینامه های مورد نیاز:

-گواهینامه صلاحیت و رتبه بندی از ادارات و سازمان مرتبط با موضوع مناقصه .

## ۶ . مهلت و چگونگی ارسال اسناد و مدارک استعلام ارزیابی کیفی مناقصه گران:

کلیه اسناد ارزیابی کیفی ( مناقصه حاضر) می بایست به همراه کلیه ضmannم و مستندات مربوطه تا ساعت ۱۵:۰۰ مورخ ۱۴۰۵/۰۳/۱۷ صرفاً به صورت فایل الکترونیکی با فرمت PDF ( اسکن رنگی) در قالب لوح فشرده ( فلش ، سی دی و...) در پاکت مهر و موم شده به یکی از نشانی ذیل تحویل نمایند: درج ادرس ایمیل و شماره موبایل بر روی پاکت الزامی می باشد

\*- تهران، میدان شیخ بهائی، پلاک ۱۸، ساختمان رایان ونک، طبقه هفتم، واحد ۷۰۱.

\*سایت: ایلام، چوار، نرسیده به روستای آبزا، شرکت پتروشیمی ایلام، ساختمان مدیریت، واحد کمیسیون معاملات.

- مسئولیت ارائه به موقع اسناد و مدارک بر عهده مناقصه گر است.

- مناقصه گزار اسناد و مدارک با تأخیر را نخواهد پذیرفت.

- رعایت طبقه بندی و جداسازی اسناد و مدارک مطابق فرمت خواسته شده جهت سهولت ارزیابی از طرف مناقصه گر الزامیست.

- مناقصه گر موظف به ارائه صورتهای مالی حسابرسی شده در مرحله ارزیابی کیفی می باشد.

تکمیل و ارائه این فرم ها و مدارک مربوطه از طرف مناقصه گران هیچگونه تعهدی در خصوص شرکت آنها در مناقصه برای دستگاه مناقصه گزار (شرکت پتروشیمی ایلام) ایجاد نخواهد کرد و مناقصه گزار در رد یا قبول پیشنهادات مختار خواهد بود. ضمناً مناقصه گر صحت اظهارات و اطلاعات مندرج در برگه های استعلام ارزیابی کیفی مناقصه گران را تایید نموده و متعهد می شود که تمام مدارک لازم را ارائه نماید. تمامی برگه های استعلام ارزیابی کیفی باید به امضاء صاحب/صاحبان مجاز طبق اساسنامه و آگهی آخرین تغییرات رسانده شود و مهور به مهر شرکت باشد. شرکت موظف به ارائه صورتهای مالی حسابرسی شده در مرحله ارزیابی کیفی می باشد.

## ۷. نحوه تهیه و تنظیم اسناد :

کلیه فرمها و جداول در صورتی مورد بررسی قرار خواهند گرفت که اطلاعات مورد نیاز به صورت تایپ شده در آن وارد گردد. تاکید می گردد عدم رعایت موارد زیر منجر به **کسر امتیاز** مناقصه گر و یا **عدم بررسی** مدارک خواهد گردید. بدیهی است تمامی اسناد تنها مطابق فرمت ارسالی بررسی خواهد شد و مسئولیت هر گونه خطا در بررسی ناشی از عدم رعایت ماده ی ۷ ارزیابی کیفی بر عهده ی مناقصه گران خواهد بود و هرگونه ادعایی را در آینده از مناقصه گر سلب خواهد نمود.

- ۱- عنوان فایل به زبان فارسی باشد.
- ۲- نامه تاییدیه توان مالی از طرف بانک حتما به صورت تایپ شده در سربرگ بانک و شماره شعبه در آن قید گردد.
- ۳- فیش های واریزی، مالیات، تامین اجتماعی در صورتی که از درگاه های بانکی و به صورت الکترونیکی پرداخت انجام پذیرفته است، رسید پرداخت آن درگاه ضمیمه مدارک شود، عدم ارسال از نظر شرکت به معنای عدم پرداخت تلقی و امتیازی منظور نخواهد شد.
- ۴- از ارسال صورتحساب های مالی که توسط **شرکت حسابرسی مستقل** مورد بررسی و تایید قرار نگرفته باشند خودداری گردد ارسال صورت های مالی پنج سال گذشته الزامیست. صورت مالی هر سال در قالب یک فایل ارسال گردد.
- ۵- جهت اسکن مدارک از تلفن همراه و نرم افزارهای مرتبط به هیچ عنوان استفاده نشده و این کار **صرفا با اسکنر با حداقل رزولیشن ۱۲۰۰ DPI** انجام پذیرد.
- ۶- کلیه مدارک اسکن شده در هر فایل صرفا به یکی از دو صورت Portrait و یا Landscape جانمایی گردند و از تلفیقی از این دو در هر فایل خودداری شود.
- ۷- جهت بررسی و اخذ امتیاز سوابق اجرایی و حسن سابقه برای **هر قرارداد** یک فایل تحت عنوان سوابق اجرایی به زبان فارسی ایجاد و سپس سوابق قرارداد به ترتیب ذیل اسکن و در قالب لوح فشرده (فلش، سی دی و...) تحویل ایلام گردد.

7-1- اصل قرارداد هر پیمان

7-2- گواهی حسن سابقه هر قرارداد مذکور

7-3- مفاسد حساب مالیاتی و تامین اجتماعی قرارداد مذکور

- ۸- از هرگونه مراجعه حضوری، تماس با تلفن همراه شخصی و تلفن داخلی سازمانی هرکدام از کارکنان کارفرما به هر دلیل خودداری فرمایید. راه های تماس مناقصه گران محترم صرفا تلفن های مشخص شده در متن اگهی و نیز مکاتبه با امضاء دارندگان حق امضاء در متن اساسنامه و اگهی روزنامه رسمی شرکت خواهد بود.
- ۹- از ارسال هرگونه مدارک با شرایط ذیل به جد خودداری فرمایید :

۹-۱: مدارک پیمانهای انجام شده خارج از بازه زمانی پنج سال گذشته (منجر به اخذ هیچ گونه امتیازی نمی گردد).

۹-۲: مدارک هرگونه پیمان هایی که مرتبط با موضوع مناقصه نمی باشد.

- ۱۰- مناقصه گران محترم قبل از ارسال اسناد حتما با در نظر گرفتن موارد فوق فایل های ارسالی را چک و سپس اقدام به ارسال اطلاعات نمایند. کلیه فرمها و جداول در

صورتی مورد بررسی قرار خواهند گرفت که اطلاعات مورد نیاز به صورت تایپ شده در آن وارد گردد. تاکید می گردد عدم رعایت موارد فوق منجر به کسر امتیاز مناقصه گر و یا عدم بررسی مدارک خواهد گردید و هرگونه ادعایی را در آینده از مناقصه گر سلب خواهد نمود.  
نمونه نحوه ارسال مدارک و مستندات:

قرارداد ۱ (شامل اصل قرارداد +حسن سابقه +مفاصا حساب مالیاتی و تامین اجتماعی) 

قرارداد ۲ (حداکثر ۵ قرارداد) 

صورت مالی (حداکثر ۵ سال گذشته) 

مدارک ثبتی (اساسنامه +گواهی صلاحیت +گواهی صلاحیت ایمنی و...) 

ماشین الات و تجهیزات 

## ۸. تعهد نامه:

به: شرکت پتروشیمی ایلام

بدینوسیله این شرکت رسماً اعلام می نماید که کلیه فرمهای ارزیابی کیفی ارائه شده شرکت پتروشیمی ایلام متناسب با موضوع مناقصه را مورد مطالعه دقیق قرار داده و وضعیت کلیه مستندات و مدارک مرتبط مورد اشاره در فرمها و اسناد لازم را به همراه سایر مدارک در قالب یک رزومه منسجم در قالب لوح فشرده ( فلش ، سی دی و...) تحویل نموده است. ضمناً این شرکت اطلاعات مندرج در این سند و مدارک پیوست آن را تأیید و مسئولیت اظهارات خلاف واقع و عواقب قانونی ناشی از آن و همچنین مسئولیت عدم ارزیابی و محاسبه امتیازات توسط مناقصه گزار را به دلایلی نظیر عدم ارسال یا ارسال ناقص اسناد و مدارک لازم را تقبل می نماید.

نام شرکت:

نام و نام خانوادگی:

سمت/ پست سازمانی:

شماره کد ملی:

تاریخ:

مهر و امضاء:

## ۹. نکات عمومی مهم و قابل توجه:

- به منظور سهولت ارزیابی کیفی توسط مناقصه گزار ، مناقصه گران می بایست حتما رزومه خود را به ترتیب ذیل و بصورت pdf ( اسکن رنگی ) در قالب لوح فشرده ( فلش ، سی دی و...) تحویل نمایند. (اسم /عنوان هر فایل به صورت فارسی)
- ۱- نامه درخواست شرکت در مناقصه
  - ۲- اساسنامه، اظهارنامه، روزنامه رسمی، آگهی تاسیس ، آگهی آخرین تغییرات در روزنامه رسمی ، شناسه ملی ، کد اقتصادی
  - ۳- گواهینامه ها و تایید صلاحیت از مراجع ذیصلاح
  - ۴- مستندات مربوط به سوابق قراردادهای اجراء شده قبلی مشابه حداقل دو مورد + مستندات مربوط به حسن سوابق و رضایت نامه کارفرمایان قبلی و گواهی صدور حسن انجام کارمربوط به سوابق مشابه حداقل دو مورد + مفاسد حساب مالیاتی (در صورت عدم اتمام قرارداد نیاز نمی باشد) به صورت پشت سر هم در قالب یک فایل .
  - ۶- مستندات مربوط به توان مالی (نامه توان مالی از طرف بانک + صورت های مالی پنج سال گذشته که صرفاً توسط شرکت حسابرسی مستقل مورد بررسی قرار گرفته باشد).
  - ۷- مستندات مربوط به توان تجهیزاتی.
  - ۸- مستندات مربوط به توان فنی و برنامه ریزی شامل رزومه نفرات کلیدی.
- \*اظهارات ارائه شده در فرمهای ارزیابی تنها با ارائه مدارک مورد نظر و مستند مرتبط با آنها قابل قبول و دارای اعتبار می باشد و در غیر اینصورت فاقد اعتبار خواهد بود.
- \*گواهینامه تایید صلاحیت از لحاظ زمانی معتبر بوده و موضوع مناقصه با موضوع اساسنامه مطابقت داشته باشد .
- \*ارسال مدارک و اسناد و رزومه می بایست متکی به اسناد مثبت بوده در غیر اینصورت مسئولیت عدم بررسی مدارک ارسالی توسط کارفرما برعهده مناقصه گر ضمناً در صورت درخواست مناقصه گزار جهت بررسی بیشتر مدارک ، مناقصه گر موظف به ارائه اصل اسناد و مدارک به مناقصه گزار می باشد.
- \* مهلت تحویل اسناد همان مهلت و تاریخ ذکر شده در آگهی مناقصه در روزنامه و سایت شرکت پتروشیمی ایلام بوده و کلیه مدارک می بایست تا قبل از اتمام زمان مقرر در قالب لوح فشرده ( فلش ، سی دی و...) تحویل گردد. ضمناً مسئولیت عدم کسب امتیاز مواردی که جهت اثبات آنها نیاز به ارائه اسناد مربوطه می باشد. و از طرف مناقصه گر به هر دلیل ارسال نگردد با مناقصه گر می باشد.
- \*با توجه به اینکه صرفاً یکبار امکان ارسال اسناد مقدور می باشد، متقاضیان (مناقصه گران) در صورت نیاز جهت رفع هرگونه ابهام در اسناد یا تکمیل آنها ، باید تا قبل از اتمام مهلت تحویل اسناد( رزومه و پیشنهادات)، سؤالات و ابهامات خود را بصورت کتبی با مناقصه گزار مکاتبه و پس از حصول اطمینان از کامل بودن مدارک خود نسبت به ارسال پیشنهادات در قالب لوح فشرده ( فلش ، سی دی و...) اقدام نمایند .

# ۱۰. معیارهای ارزیابی کیفی:

شماره فرم: 4400-FR-002/00-1/1		فرم ارزیابی کیفی مناقصه گران				
نام مناقصه گر :		عنوان مناقصه:			تاریخ:	
ردیف	شرح	امتیاز (۱۰۰ تا ۰)	درصد وزنی (۱۰۰ تا ۰)	حاصل ضرب امتیاز در وزن	استخراج از:	
۱	تجربه (سوابق اجرایی) در زمینه مورد نظر	30			جدول شماره ۱	
۲	حسن سابقه در کارهای قبلی	30			جدول شماره ۲	
۳	تضمین و گارانتی	10			-	
۴	توان مالی	10			جدول شماره ۳	
۵	توان تجهیزاتی	20			جدول شماره ۴	
۶	نفرت کلیدی	0			جدول شماره ۵	
۷	گواهی نامه HSE			الزام	جدول شماره ۶، ۷ و ۸	
جمع		۱۰۰				
<p>حداقل امتیاز لازم جهت شرکت در مناقصه ۶۰ می باشد.</p> <p>نام و امضای اعضای کمیته فنی -بازرگانی</p>						

## یست اسناد و مدارک ارزیابی کیفی

توضیح مهم: ضروری است ردیفهای ۱ و ۲ و ۳ چک لیست توسط مناقسه گر (مقاضي) تکمیل گردد و ردیفهای ۴ الی ۸ توسط مناقسه گزار تکمیل می گردد.

چک لیست مناقسه گزار (کارفرما)		چک لیست مناقسه گر (مقاضي)							
وضعیت کنترل اسناد		وضعیت کنترل اسناد							
توضیحات	عدم ارائه	تعداد صفحات	ناقص است	تکمیل است	تعداد صفحات	ارائه نگردید	ارائه گردید	عنوان سند / مدرک / گواهی	نام فرم ارزیابی
۸	۷	۶	۵	۴	۴	۲	۱	ردیف	-
								۱ نامه درخواست شرکت مقاضي / مناقسه گر جهت شرکت در مناقسه	اسناد و مدارک عمومی ارزیابی کیفی مناقسه گران
								۲ اساسنامه شرکت.	
								۳ روزنامه رسمی آگهی تاسیس شرکت.	
								۴ روزنامه رسمی آگهی آخرین تغییرات شرکت.	
								۵ تصویر شناسنامه و کارت ملی آخرین اعضاء هیأت مدیره شرکت.	
								۶ تصویر کد اقتصادی شرکت مناقسه گر و شناسه ملی شرکت .	
								۷ تاییدیه صلاحیت اداره کار و امور اجتماعی مرتبط با موضوع مناقسه و دارای اعتبار زمانی	
								۸ تصویر گواهی تشخیص صلاحیت و رتبه بندی از سازمان مدیریت و برنامه ریزی کشور	
								۹ گواهی نامه های سیستم های مدیریتی	
								۱۰ اظهار نامه ظرفیت کاری پیمانکار	
								۱۱ لیست مشخصات هیأت مدیره و افراد کلیدی در سازمان مناقسه گر	
چک لیست مناقسه گزار (کارفرما)		چک لیست مناقسه گر							

					(مقایسه)			نام فرم ارزیابی	عنوان سند / مدرک / گواهی
وضعیت کنترل اسناد					وضعیت کنترل اسناد				
توضیحات	عدم ارائه	تعداد صفحات	ناقص است	تکمیل است	تعداد صفحات	ارائه نگردید	ارائه گردید		
۸	۷	۶	۵	۴	۴	۲	۱	ردیف	
								۱	نسخ پیمان مشابه. (با اعتبار ۵ سال قبل از انتشار آگهی مناقصه حاضر)
								۲	نسخ پیمان غیر مشابه (در صورت عدم وجود ۲ کار مشابه) (با اعتبار ۵ سال قبل از انتشار آگهی مناقصه حاضر)
								۳	گواهی حسن سابقه کار انجام شده معتبر مشابه و غیر مشابه (در صورت عدم وجود کار مشابه) از کارفرمایان قبلی. (مطابق نمونه پیوست شماره یک) (جهت موضوعاتی با مبلغ، شرح کار و حجم مشخص موضوع مناقصه حاضر)
								۴	تصویر نسخ پیمان مشابه و غیر مشابه (در صورت عدم وجود ۲ کار مشابه) (با اعتبار ۵ سال قبل از آگهی مناقصه)
								۵	شماره تلفن، فکس و آدرس کارفرمایان پیمانهای فوق الذکر

چک لیست مناقصه گزار (کارفرما)					چک لیست مناقصه گر(متقاضی)			نام فرم ارزیابی	عنوان سند / مدرک / گواهی
وضعیت کنترل اسناد					وضعیت کنترل اسناد				
توضیحات	عدم ارائه	تعداد صفحات	ناقص است	تکمیل است	تعداد صفحات	ارائه نگردید	ارائه گردید		
								۶ مستندات مربوط به مبلغ مالیات پرداختی مربوط به ۵ سال قبل	فرم ارزیابی توان مالی
								۷ مستندات (مقاصد حساب) بیمه تامین اجتماعی قطعی یا علی الحساب پرداخت شده مربوط به ۵ سال قبل.	
								۸ اظهار نامه مالیاتی یا گواهی بیمه دارایی ها یا کپی دفاتر قانونی جهت تعیین ارزش داراییهای ثابت.	
								۹ اصل تایید اعتبار از سوی بانک یا موسسات مالی و اعتباری معتبر تا سقف مبلغ موضوع مناقصه به مناقصه گزار	
								۱۰ صورتهای مالی حسابرسی شده مربوط به ۵ سال قبل (جهت قراردادهای مازاد بر مبلغ ده برابر نصاب معاملات بزرگ موضوع قانون برگزاری مناقصات).	
فقط برای پیمانهای گروه (۲و۱)								۱۱ داشتن گواهینامه معتبر (OHSAS: 18000 و ISO: 14000) یا (HSE-MS) یا (IMS)	HSE
فقط برای پیمانهای گروه (۲و۱)								۱۲ مستندات ارزیابی چارت سازمانی HSE، HSE PLAN، ارزیابی شناسایی خطرات و راهکارها	
برای کلیه پیمانها گروه ۳،۲،۱ و ۴ مندرج در پیوست یک بخش HSE								۱۳ سوابق حسن عملکرد HSE پیمانکار در چهار پروژه مشابه، ارزیابی نیروی انسانی HSE و سوابق عملکرد آموزشی مناقصه گر	
								۱۴ مستندات مربوط به مالکیت تجهیزات و ماشین آلات (کپی سند یا فاکتور خرید ماشین آلات)	فرم ارزیابی توان تجهیزاتی
								۱۵ ارائه موافقت نامه اجاره ماشین آلات (در صورت عدم وجود مستندات ردیف ۱۴)	
								۱۶ کفایت کارکنان کلیدی (ارائه ساختار تشکیلات و مسئولیتها برای انجام کار موضوع مناقصه) به همراه مشخصات، تحصیلات، سوابق و غیره.	فرم توان فنی و برنامه ریزی

# پیوست یک مربوط به بخش HSE: گروه بندی پیمان ها از دیدگاه HSE (فعالیت های قابل واگذاری)

گروه	عناوین پیمان	نوع پیمان
۱	<p>کلیه فعالیتهای مربوط به ساخت و ساز (CONSTRUCTION) از جمله پیمان های C، PC و EPC / عملیات رنگ آمیزی و سندبلاست / عملیات عایق بندی صنعتی، بنائی صنعتی / عملیات طناب بندی و داربست بندی / تعویض پوشش / خدمت عایق کاری، حلبی سازی / خدمات جوشکاری / نقشه برداری / حفاظت از خوردگی / خدمات زمین شناسی / حفاری / جاده سازی</p>	<p>فعالیت های اجرائی و ساخت و ساز</p>
۲	<p>امور خدمات مکانیک تأسیسات ذخیره سازی / خدمات راهبری تأسیسات و سیستم های گرمایش و سرمایش و تهویه و خدمات تعمیراتی و عمومی / امور خدمات مکانیک تجهیزات حفاری / امور خدمات مکانیک توربین ها، کمپرسورها و ژنراتورها / امور خدمات مکانیک مولدهای برق / امور خدمات مکانیک تلمبه ها، پمپ ها / خدمات و راهبری آسانسورها / خدمات تعمیرات تخصصی وسایط نقلیه سنگین، فوق سنگین، ویژه و ماشین های متحرک ساختمانی و جرثقیل / خدمات سرویس وسایط نقلیه، تعمیرات عمومی سبک (صافکاری، نقاشی، رادیاتورسازی، باطری سازی و ...) / امور خدمات عایق ها و رنگ ها / امور خدمات مکانیک شیرآلات و اتصالات / امور خدمات جوشکاری و تعمیرات خطوط لوله و HOT TAP / امور خدمات تراشکاری / امور خدمات ریخته گری / امور خدمات فلزکاری / خدمات تعمیر و نگهداری ساختمان های اداری، منازل سازمانی و مجتمع های رفاهی و اجتماعی / خدمات آهک زنی در سرویس های آب و برق و بخار پالایشگاه ها / خدمات تخلیه و بارگیری فرآورده های نفتی و گازی / امور خدمات مولدهای برق / امور خدمات برق و مخابرات رله های حفاظتی / امور مخابرات تأسیسات فرآورش / امور مخابرات سیستم های ابزار دقیق و کنترل / امور مخابرات دکل و آنتن های مخابراتی / امور خدمات الکترونیک / امور مخابرات سیستم های کابل و خطوط ارتباطی / امور مخابرات تجهیزات ایستگاههای مخابراتی / امور خدمات شیرهای خودکار / امور خدمات پیگرانی خطوط لوله / امور خدمات تخلیه و بارگیری فرآورده های نفتی و گازی / امور خدمات رنگ آمیزی / خدمات مورد نیاز انبارها و تدارکات کالا (تخلیه، بارگیری، حمل، چیدن و جابجایی کالا در قفسه ها و ...) / خدمات فلزکاری، تراشکاری و مکانیک عمومی / خدمات نوبتکاری و بهره برداری / خدمات نوبتکاری عملیات پالایش، فرآورش و نم زدایی / خدمات بهره برداری و امداد / خدمات ایمنی و آتش نشانی (شهرک های مسکونی، ابنیه و تأسیسات صنعتی) / خدمات برق، ابزار دقیق / خدمات نشت یابی / نگهداری و تعمیرات تأسیسات توزیع گاز نظیر ایستگاهها، شبکه و انشعابات، برق و حفاظت از زنگ / خدمات آزمایشگاهی / گازبانی / راهبری و بهره برداری عملیاتی /</p>	<p>نگهداری، بهره برداری و تعمیرات</p>
۳	<p>خدمات نظارت بر فعالیت های جوشکاری، پوشش و ... / خدمات بازرسی فنی / خدمات مهندسی و نظارت مکانیک، برق، ابزار دقیق و راه و ساختمان / نظارت بر کلیه فعالیت های اجرایی، ساخت تجهیزات و کالاها / نظارت و کنترل کیفی بر مهندسی، طراحی و نقشه برداری / خدمات رادیو گرافی</p>	<p>نظارت / مهندسی</p>

خدمات باغبانی و فضای سبز / خدمات نظافت ساختمان های اداری و خدمات آبدارخانه / امور خدمات آمار و اطلاعات و گزارش ها / امور خدمات برآورد مصرف گاز / امور خدمات بایگانی و اسناد فنی / امور خدمات نمونه گیری / / امور خدمات ایستگاههای مخابراتی / امور خدمات مخابراتی و تله متری / امور خدمات اپراتوری تلفن / امور خدمات اپراتوری تغذیه اطلاعات / امور خدمات بسته بندی / / امور خدمات اینترنت و فناوری اطلاعات / / امور خدمات ترخیص و گمرکات / / امور خدمات بررسی منابع کالا / امور خدمات پیگیری کالا / امور خدمات کنترل و شمارش کالا (کاردکس) / خدمات ایاب و ذهاب (تاکسیروانی، سرویس کارکنان و ...) / پیمان غذایی / خدمات نگهداری و حراست (منازل سازمانی، مجتمع های رفاهی، ادارات و ...) / / امور خدمات نقلیه / امور خدمات شماره گذاری اموال / امور خدمات صورت برداری اموال / امور خدمات نظیفات محوطه صنعتی / امور خدمات پست و نامه رسانی / امور خدمات ماشین های اداری / امور خدمات بایگانی عمومی / امور خدمات ثبت و توزیع / خدمات پایگاه مقاومت بسیج / خدمات دفتری و ماشین نویسی و بایگانی / خدمات پست و نامه رسانی / لیتوگرافی و چاپ ورق روغن موتور / خدمات نگهداشت و نظافت ابنیه اداری و منازل سازمانی / خدمات تعمیرات ماشین های اداری (دستگاههای کپی، تحریر و ...) / خدمات نقشه کشی، کتابخانه فنی سرویس های نقشه کشی با سیستم **AUTO CAD** / انتشارات مشتمل بر طراحی، صفحه آرائی، چاپ و توزیع نشریات، بروشورها، کاتالوگ ها، پوسترها و ... / خدمات سمعی و بصری و نمایشگاهی / خدمات کمک آموزشی مشتمل بر تهیه جزوات، پخش و تکثیر نوار و فیلم های آموزشی / خدمات برنامه ریزی تأمین نیرو / خدمات نرم افزار و سخت افزار / خدمات اپراتوری تلفن / خدمات برنامه ریزی و تهیه آمار و گزارشات / خدمات امور کالا / خدمات کارشناسی سیستم ها و انرژی / خدمات کارشناسی در امور (PIMS و GIS) / خدمات کارشناسی در امور (PM) / خدمات کارشناسی آموزش / خدمات رفاهی و ورزشی / خدمات مشترکین / خدمات حسابداری در نواحی گازرسانی / کنتورخوانی / امور خدمات کمک آموزشی / امور خدمات کتابداری و کتابخوانی / امور خدمات رسامی و خطاطی / امور خدمات اپراتوری سیستم حفاظت الکترونیک / امور خدمات ترجمه / امور خدمات اطلاع رسانی / امور خدمات فعالیت های فرهنگی و اجتماعی / امور خدمات انتشارات و تبلیغات / امور خدمات فیلم برداری و عکاسی / امور خدمات سایت فارسی و انگلیسی / امور خدمات خبرنگاری / امور خدمات نمایشگاهها و همایش ها / امور خدمات طراحی و ویراستاری / امور خدمات باشگاهها و مهمانسراها / امور خدمات پیگیری امور درمانی / امور خدمات برگزاری آزمون جذب نیروی انسانی / امور خدمات آموزش (تدریس دوره های آموزشی) / امور خدمات رژیم غذایی / امور مخابرات، تلفن و مراکز تلفن



شرکت پتروشیمی ایلام

## برگ های استعلام ارزیابی کیفی مناقصه گرا

کمیته فنی - بازرگانی

تکمیل کلیه اطلاعات درخواست شده مندرج در برگه های استعلام ارزیابی کیفی مناقصه گران ( فرم خود اظهاری ) به صورت دقیق به همراه ارسال مدارک و مستندات با امضای صاحبان مجاز امضا و ممهور به مهر شرکت الزامی می باشد

## برگ استعلام ارزیابی کیفی مناقصه گران

جدول شماره ۱: قرارداد های منعقدہ ( مشابه با موضوع مناقصه) در پنج سال گذشته

**\*\*\*جدول و اطلاعات فقط به صورت تایپ شده ارسال گردد\*\*\***

ردیف	موضوع قرارداد	مبلغ قرارداد (میلیون ریال)	مدت قرارداد (ماه)	تاریخ شروع	خاتمه تاریخ طبق	خاتمه تاریخ واقعی	پیشرفت فیزیکی (%)	اسم و عنوان کارفرما	فاکس/تلفن کارفرما/دستگاه
1									
2									
3									
4									
5									
6									
7									
8									

**تذکر ۱:** ارائه تصویر صفحاتی از قراردادهای منعقدہ و یا الحاقیه های جدول فوق که مشخص کننده قسمتهای طرفین قرارداد، موضوع قرارداد، مبلغ قرارداد، مدت قرارداد و صفحه مربوط به امضاء قرارداد باشد، الزامی است. در صورت ارائه نمودن تصویر موافقنامه، امتیازی محاسبه نمی شود.

**تذکر ۲:** ارائه تصویر صورت مجلس تحویل موقت، گواهینامه خاتمه و مفاسد حسابهای قرارداد های مذکور و حسن سابقه ضروری می باشد.

**تذکر ۳:** چنانچه مناقصه گران توجیحات مستدل برای تاخیرات پروژهای خود داشته باشند تصویر آن را ارایه نمایند..

**امضاء و مهر مناقصه گر:**

برگ استعلام ارزیابی کیفی مناقصه گران  
جدول شماره ۲: معیارها و امتیاز ارزیابی حسن سابقه در کارهای قبلی

ردیف	ش	توضیحات
1 ۱	کیفیت کار	امتیاز این بخش با توجه به نظرات کارفرمایان قبلی و با تشخیص این سازمان تعیین خواهد شد. ارایه گواهی کارفرمایان قبلی مبنی بر کیفیت کار انجام شده، کفایت کادر فنی و زمانبندی پروژه طی نامه ای رسمی که نام پروژه، مبلغ قرارداد و مدت زمان انجام کار قید گردیده باشد (مطابق فرم مربوطه مندرج در صفحه آخر اسناد) الزامی بوده و در امتیاز حسن سابقه تاثیر خواهد داشت. امتیاز مربوط به زمان بندی پروژه/کار صرفاً در خصوص کارهای پروژه ای منظور خواهد شد.
2	کفایت کادر فنی و مدیریتی	
3	زمانبندی پروژه/کار	

تذکر : مناقصه گر موظف است برای تمامی سوابق کاری خود که در جدول شماره یک اعلام نموده است، گواهی حسن سابقه ارائه نماید در غیر اینصورت امتیاز سابقه آن قرارداد نیز لحاظ نمی گردد.

**برگ استعلام ارزیابی کیفی مناقصه گران**  
**جدول شماره ۳**  
**معیار ارزیابی توان مالی**

**\*\*\*جدول و اطلاعات فقط به صورت تایپ شده ارسال گردد\*\*\***

ردی ف	شرح	مبلغ به میلیون ریال مربوط به سال					توضیحات
		۱۴۰۱	۱۴۰۲	۱۴۰۳	۱۴۰۴	۱۴۰۵	
1	پنجاه برابر مالیات متوسط سالانه براساس تایید اداره امور مالیاتی						ارائه حداقل یکی از مدارک ردیف های ۱ الی ۴ این جدول جهت ارزیابی توان مالی الزامی است. حداکثر امتیاز در صورتی لحاظ می گردد که مبلغ برآوردی مناقصه معادل و یا کمتر از یکی از مقادیر ردیف های ۱ الی ۴ بوده و تایید اعتبار از سوی بانک یا موسسات مالی و اعتباری موجود باشد. در غیر اینصورت امتیاز این بخش به تناسب کاهش خواهد یافت. شایان ذکر است ارزیابی توان مالی براساس اطلاعات حداکثر پنج سال گذشته تعیین می شود. همچنین لازم است کلیه مدارک ارائه شده دارای مهر و امضای معتبر باشند.
2	هفتاد برابر بیمه تامین اجتماعی قطعی یا علی الحساب پرداخت شده بر اساس تایید سازمان تامین اجتماعی						
3	سه برابر درآمد ناخالص مستند به اظهار نامه مالیاتی یا گواهی بیمه دارایی ها یا دفاتر قانونی						
4	پنج برابر داراییهای ثابت مستند به اظهار نامه مالیاتی یا گواهی بیمه دارایی ها یا دفاتر قانونی						
5	تایید اعتبار از سوی بانک یا موسسات مالی و اعتباری معتر تا سقف مبلغ موضوع مناقصه						اصل برگه تایید از بانک یا موسسه مالی معتبر می بایست بدونخط خوردگی و با مهر و امضاء مجاز باشد.

**\*ارائه صورت های مالی حسابرسی شده الزامی می باشد .**

**امضاء و مهر مناقصه گر**

## برگ استعلام ارزیابی کیفی مناقصه گران

جدول شماره: ۴ فهرست ماشین آلات، دستگاهها و تجهیزات آماده به کار، مورد نیاز و قابل تخصص برای این پروژه

**\*\*\*جدول و اطلاعات فقط به صورت تایپ شده ارسال گردد\*\*\***

ملاحظات	نحوه		تعداد	مدل	مدارک	نام دستگاه / ماشین آلات	ردیف
	استیجاری	تملیکی					
							۱
							۲
							۳
							۴
							۵
							۶
							۷
							۸
							۹
							۱۰
							۱۱
							۱۲
							۱۳
							۱۴
							۱۵
							۱۶

تذکر: ارایه تصویر مدارک و اسناد تملیکی ضروری می باشد. برنده مناقصه موظف به ارائه اصل اسناد مالکیت که در قالب لوح فشرده ( فلش ، سی دی و...) ارائه نموده است می باشد. در صورت عدم تطابق یا مخدوش بودن اسناد مذکور برنده از ادامه روند مناقصه حذف خواهد گردید.

**امضاء و مهر مناقصه گر:**

جدول شماره ۵: لیست مشخصات اعضای هیات مدیره و افراد کلیدی در نمودار سازمانی مناقصه گر

**\*\*\*جدول و اطلاعات فقط به صورت تایپ شده ارسال گردد\*\*\***

درصد سهم	سابقه مفید (سال)		تاریخ اخذ	مدرک و رشته تحصیلی	کد ملی	سمت	نام خانوادگی	ردیف نام
	در این شرکت	کل	آخرین مدرک تحصیلی					
								1
								2
								3
								4
								5
								6
								7
								8
								9

**تذکر مهم:** سوابق و تجارب اعضای هیات مدیره و کلیه کارکنان کلیدی مرتبط با موضوع مناقصه و موثر در سازمان مناقصه گر به همراه رزومه کاری و به ترتیب مندرج در جدول، می‌بایست ضمیمه گردد. همچنین ارایه تصویر مدارک تحصیلی و ارایه آخرین لیست معتبر پرداخت بیمه افراد فوق الذکر توسط مناقصه گر الزامیست (استعلامات لازم در صورت صلاحدید پتروشیمی ایلام اخذ خواهد شد). مناقصه گر می‌بایست نسبت به نشانه گذاری نام افراد کلیدی و موثر در لیست بیمه اقدام نماید.

**امضاء و مهر مناقصه گر**

جدول شماره ۶: گواهینامه های سیستم های مدیریتی و HSE

**\*\*\*جدول و اطلاعات فقط به صورت تایپ شده ارسال گردد\*\*\***

ردیف	شرح	مرجع صدور	تاریخ اعتبار	توضیحات
1				
2				تصویر گواهینامه های مرتبط مانند گواهینامه های مدیریت کیفیت و HSE ( IMS ، HACCP ، OHSAS ، HSE ، ISO ) و مستندات مربوط به استفاده از مدل های مدیریتی مانند EFQM ، استقرار سیستم های جامع انفورماتیک در مورد مدیریت یکپارچه سازمان و ... ارائه گردد.
3				
4				HACCP: فقط در خصوص مناقصه تامین غذای کارکنان

امضاء و مهر مناقصه گر:

## برگ اعلام ارزیابی کیفی مناقصه گران

جدول شماره ۷: HSE

**\*\*\*جدول و اطلاعات فقط به صورت تایپ شده ارسال گردد\*\*\***

۱-چارت سازمانی و نیروی انسانی شاغل در بخش HSE مطابق جدول ذیل تکمیل گردد.

ردیف	سمت	نام و نام خانوادگی	مدرک و رشته تحصیلی	تاریخ اخذ آخرین مدرک تحصیلی	سوابق کاری مرتبط (ماه)	دوره های آموزشی HSE گذرانده شده
۱	سرپرست HSE					
۲	کارشناس بهداشت					
۳	کارشناس ایمنی					
۴	بازرس ایمنی					

تذکر:

- ۱- مستندات مربوط به مدارک تحصیلی و گواهی های شرکت در دوره های آموزشی HSE ارائه گردد.
- ۲- رضایتنامه های کارفرمایان قبلی در زمینه HSE و تقدیرنامه های مرتبط با رعایت الزامات HSE ارائه گردد.
- ۳- دستورالعمل ها و روش های اجرایی HSE ارائه گردد.
- ۵- آخرین لیست معتبر پرداخت بیمه افراد فوق الذکر توسط مناقصه گر الزامیست.

## استعلام ارزیابی کیفی مناقصه گران

جدول شماره ۸: گواهینامه صلاحیت مرتبط با موضوع مناقصه از مراجع ذیصلاح (سازمان استاندارد، اداره کار و ...)

**\*\*\*جدول و اطلاعات فقط به صورت تایپ شده ارسال گردد\*\*\***

ردیف	عنوان رشته	پایه	مرجع صدور	تاریخ صدور	تاریخ اعتبار	توضیحات
1						تصویر گواهینامه صلاحیت و اظهار نامه ظرفیت آماده به کار ارائه گردد.
2						
3						
4						

## برگ استعلام ارزیابی کیفی مناقصه گران

(فرم حسن سابقه انجام کار های قبلی)

**\*\*\*قبل از امضا جدول (به جز بخش امتیازات که کارفرما آن را تکمیل مینماید) تمامی اطلاعات به صورت تایپ شده تکمیل و پس از تایید ارسال گردد\*\*\***

به شرکت پتروشیمی ایلام

از:

موضوع: گزارش ارزیابی عملکرد شرکت ..... در خصوص قرارداد شماره ..... با موضوع .....

بدینوسیله تایید می گردد شرکت فوق الاشاره قرارداد مذکور را به مبلغ ..... مدت ..... ماه ..... در تاریخ ..... با این شرکت / سازمان منعقد نموده و دارای عملکرد به شرح ذیل می باشد:

ردیف	معیار	عالی (5)	بسیار خوب (4)	خوب (3)	متوسط (2)	ضعیف (0)	ملاحظات
1	کیفیت خدمات ارائه شده						
2	کفایت کادر فنی و مدیریتی						
3	زمانبندی کار						
در مجموع ارزیابی این شرکت از کارکرد این پیمانکار در قرارداد فوق الذکر عالی بسیار خوب خوب متوسط ضعیف می باشد.							

امضاء نماینده کارفرما در قرارداد به همراه مهر شرکت / سازمان

نام و نام خانوادگی (کارفرما):

سمت سازمانی (کارفرما)

شماره تماس ثابت سازمان و داخلی واحد مربوطه:

**توضیح:** متقاضی شرکت در مناقصه می بایست برای هر قرارداد خاتمه یافته و یا جاری ( طی 5 سال گذشته ) که آن را اظهار مینماید تکمیل این فرم را از کارفرمای مربوطه درخواست نموده و ارایه نماید.

امضاء نماینده کارفرما با ذکر سمت و نام نام خانوادگی و همچنین تلفن ثابت سازمان مربوطه و داخلی شخص مورد نظریه صورت **تایپ شده** الزامیست.

FN:2702-FR-001

نوع سند	شماره انبار	تاریخ تقاضا	شماره تقاضا			رمز داخلی	رمز دسته بندی
T T	STORE NO.	INDENT DATE	INDENT NO.			LOCAL CODE	BATCH CODE
	اصلی		فرعی	نشانه تقاضا	سریال تقاضا		
2	3	040810	Pip	040761			A
1	2	3	4	5	6	7	8

# تقاضا INDENT

نام  
ناس که معرف آن دو رقم اول  
د مشروط بر اینکه :  
نام مربوطه) قابل استعلام بها باشد.

شماره قلم	شماره طبقه بندی	واحد	مقدار	شرح	ارزش
ITEM	MESC NO.	UNIT	QUANTITY	DESCRIPTION	VALUE
		دستگاه	۰۱	طراحی و ساخت درام D-2007 واحد SRU طبق مدارک پیوست شده با تغییر متریال از SA-516 Gr.60N به S.S 316L با ضخامت جدید	
<div style="border: 2px solid blue; padding: 5px; display: inline-block; transform: rotate(-15deg);"> <p>تهیه و تنظیم تقاضا</p> </div>					
RECEIVE LOCATION :		محل تحویل کالا :		ACCOUNT NO. :	شماره حساب :
					VALUE IN DIGITS

**PROCESS DATA SHEET FOR DISULFIDES SEPERATOR (30-D-2007)**

Job no: ILPC-T/57-133

Doc. No. : 6175-GE-PR-DS-0015

Client Doc. No : 30-20-DSES-PR-1007

Rev. no. : C

Sheet no. : 4/4

30-D-2007

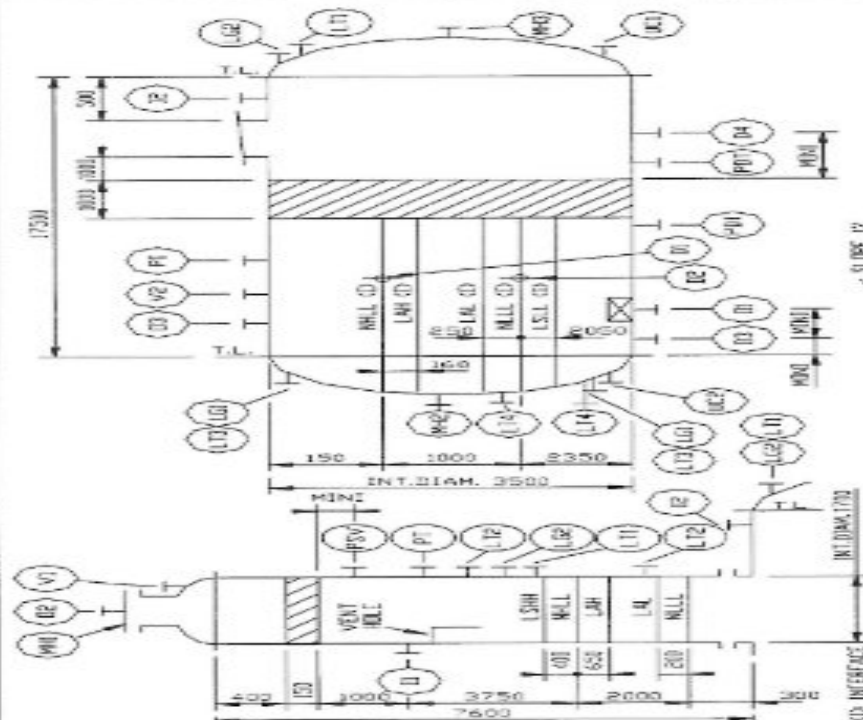

DISULFIDES SEPERATOR				
SERVICE	DISULFIDES SEPERATOR			
FLUID	CAUSTIC SOLUTION-AIR-DISULFIDES			
<b>NOTE</b> DESIGN CONDITIONS				
(1)	PRESSURE:	barg	6.6	
	TEMPERATURE:	°C	80	
(2)	MAX LIQUID DENSITY IN OPERATION:	kg/m <sup>3</sup>	1200.0	
	EXT. PRES.	ATM		
(3)	M.D.M.T.	°C	-15	
<b>NOTE</b> OPERATING CONDITIONS				
(4)	PRESSURE:	barg	5.1	
	TEMPERATURE:	°C	46	
(7)	PRESSURE:	barg	3.5	
	TEMPERATURE:	°C	230	
	TEMPERATURE:	°C		
	TEMPERATURE:	°C		
(8)	TYPE OF HEADS	ELLIPTICAL 2.0/1		
	INSULATION	YES		
<b>NOTE</b> MATERIALS				
(11)X9	SHELL	LTCS + PWHT	CORR. ALLOW. 3 mm	
<b>NOTE</b> MATERIAL FOR INTERNALS				
(10)X9	FIXED	LTCS + PWHT	CORR. ALLOW. 3 mm	
(9)	REMOVABLE	LTCS + PWHT	CORR. ALLOW. 1.5 mm	
<b>CONNECTIONS NOMENCLATURE</b>				
NOTE	ITEM	QTY.	SIZE	SERVICE
	I1	1	6"	FEED INLET
	O1	1	1 1/2"	WATER INLET
	O1	1	8"	CAUSTIC OUTLET
	O2	1	3"	SPENT AIR OUTLET
	O5	1	1 1/2"	DSD OUTLET
	MH	3	24"	MANHOLE
	V	2	3"	VENT
	UC	2	2"	UTILITY CONNECTION
(5)	PSV	1	6"	PRESSURE SAFETY VALVE
	PI	1	2"	PRESSURE INDICATOR
	PT	1	2"	PRESSURE TRANSMITTER
	PDT	2	2"	DIFFERENT PRESSURE TRANSMITTER
(8)	LG1/3	2	3"	STAND PIPE LEVEL (LG1/LT3)
(6)	LG2	2	3"	STAND PIPE LEVEL (LG2)
	LT1	2	2"	LEVEL TRANSMITTER CONNECTION (LT1)
	LT2	2	2"	LT FOR SAFETY
	LT4	2	2"	INTERFACE LT FOR SAFETY
	D1	1	4"	INTERFACE DRAIN
	D2	1	4"	INTERFACE DRAIN
	D3	1	4"	DRAIN
	D4	1	4"	DRAIN
(12)	FLANGES ASME CLASS: 150 # / FACING: RF			

**GENERAL NOTES:**

- ALL DIMENSIONS ARE IN mm.
- DESIGN CONDITIONS RESULT FROM NORMAL OPERATION CONDITIONS.

**NOTES:**

- AT TOP.
- MAXIMUM LIQUID DISULFIDES DENSITY: 1035 Kg/m<sup>3</sup>
- MDMT RESULTING FROM MINIMUM AMBIENT TEMPERATURE.
- AT DRUM INLET.
- PSV CONNECTION MUST BE LOCATED BELOW THE MIST ELIMINATOR AND AS CLOSE AS POSSIBLE TO IT.
- TO BE INSTALLED ON 3 INCH STAND PIPE (REFER TO RELATIVE P&ID).
- SUBJECT TO STEAM OUT OPERATING CONDITIONS.
- ELECTRIC TRACING SHALL BE PROVIDED UNDER TOP NHLL FOR FREEZING CONDITIONS.
- PWHT FOR CORROSION REASONS.
- FIXED INTERNALS SHALL HAVE THE FULL 3mm CORROSION ALLOWANCE ON EACH EXPOSED FACE.
- DOME MATERIAL: STAINLESS STEEL TP 304L (C.A=0.75 mm)
- FLANGE CLASS IS BASED ON ASTM A 350 Gr LF2 MATERIAL.









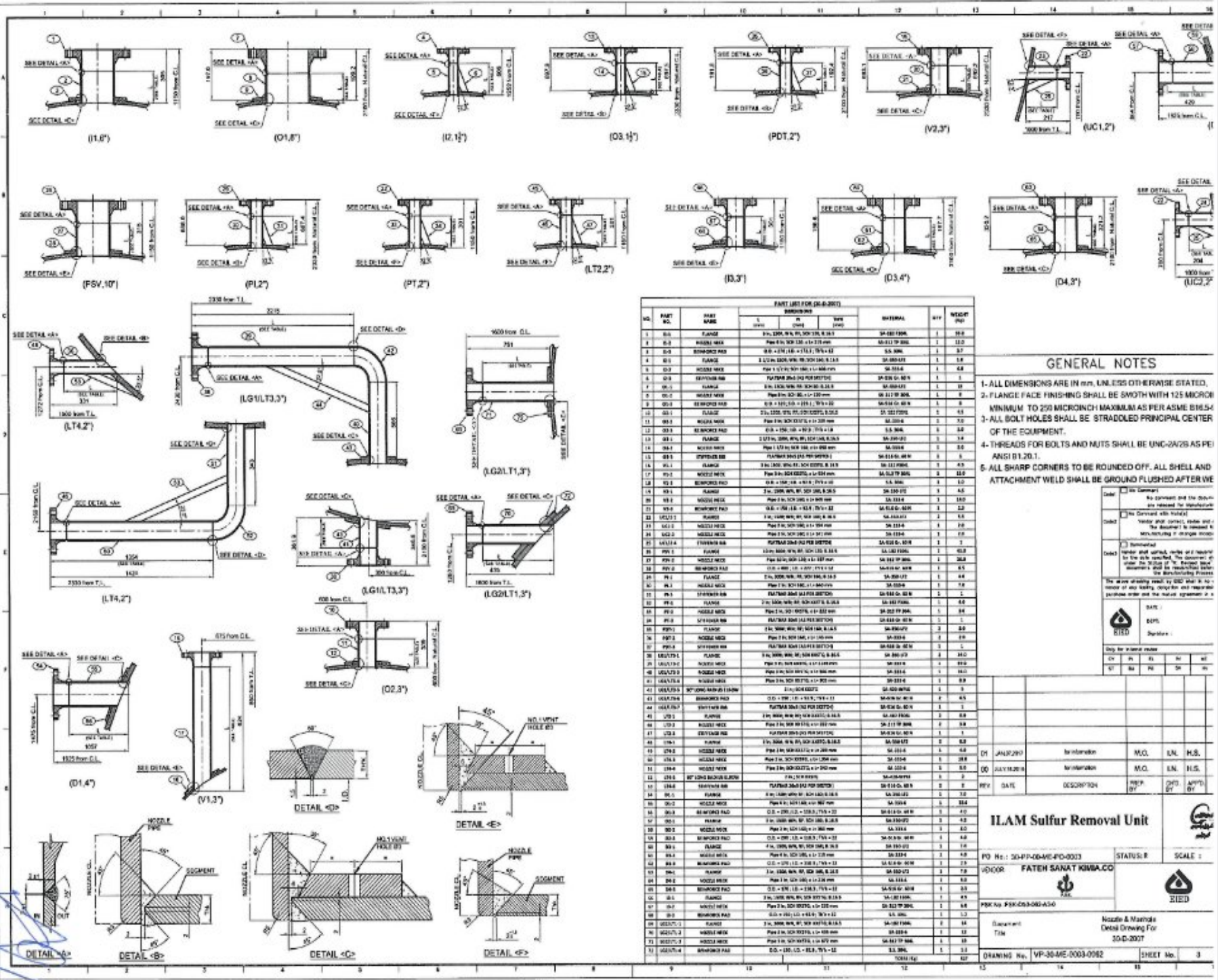

**GENERAL NOTES**

- 1- ALL DIMENSIONS ARE IN mm. UNLESS OTHERWISE STATED.
- 2- FLANGE FACE FINISHING SHALL BE SMOOTH WITH 125 MICRON MINIMUM TO 250 MICRON CH MAXIMUM AS PER ASME B18.5.
- 3- ALL BOLT HOLES SHALL BE STRADDLED PRINCIPAL CENTER OF THE EQUIPMENT.
- 4- THREADS FOR BOLTS AND NUTS SHALL BE UNC-2A/2B AS PER ANSI B1.20.1.
- 5- ALL SHARP CORNERS TO BE ROUNDED OFF. ALL SHELL AND ATTACHMENT WELD SHALL BE GRIND FLUSH AFTER WELD.

PART LIST FOR (D1-D20)		DESCRIPTION		QTY	WGT (kg)
NO.	PART NO.	PART NAME	QTY	UNIT	WGT (kg)
1	01.0	FLANGE	1	PC	1.10
2	02.0	NOZZLE NECK	1	PC	1.10
3	03.0	NOZZLE NECK	1	PC	1.10
4	04.0	NOZZLE NECK	1	PC	1.10
5	05.0	NOZZLE NECK	1	PC	1.10
6	06.0	NOZZLE NECK	1	PC	1.10
7	07.0	NOZZLE NECK	1	PC	1.10
8	08.0	NOZZLE NECK	1	PC	1.10
9	09.0	NOZZLE NECK	1	PC	1.10
10	10.0	NOZZLE NECK	1	PC	1.10
11	11.0	NOZZLE NECK	1	PC	1.10
12	12.0	NOZZLE NECK	1	PC	1.10
13	13.0	NOZZLE NECK	1	PC	1.10
14	14.0	NOZZLE NECK	1	PC	1.10
15	15.0	NOZZLE NECK	1	PC	1.10
16	16.0	NOZZLE NECK	1	PC	1.10
17	17.0	NOZZLE NECK	1	PC	1.10
18	18.0	NOZZLE NECK	1	PC	1.10
19	19.0	NOZZLE NECK	1	PC	1.10
20	20.0	NOZZLE NECK	1	PC	1.10
21	21.0	NOZZLE NECK	1	PC	1.10
22	22.0	NOZZLE NECK	1	PC	1.10
23	23.0	NOZZLE NECK	1	PC	1.10
24	24.0	NOZZLE NECK	1	PC	1.10
25	25.0	NOZZLE NECK	1	PC	1.10
26	26.0	NOZZLE NECK	1	PC	1.10
27	27.0	NOZZLE NECK	1	PC	1.10
28	28.0	NOZZLE NECK	1	PC	1.10
29	29.0	NOZZLE NECK	1	PC	1.10
30	30.0	NOZZLE NECK	1	PC	1.10
31	31.0	NOZZLE NECK	1	PC	1.10
32	32.0	NOZZLE NECK	1	PC	1.10
33	33.0	NOZZLE NECK	1	PC	1.10
34	34.0	NOZZLE NECK	1	PC	1.10
35	35.0	NOZZLE NECK	1	PC	1.10
36	36.0	NOZZLE NECK	1	PC	1.10
37	37.0	NOZZLE NECK	1	PC	1.10
38	38.0	NOZZLE NECK	1	PC	1.10
39	39.0	NOZZLE NECK	1	PC	1.10
40	40.0	NOZZLE NECK	1	PC	1.10
41	41.0	NOZZLE NECK	1	PC	1.10
42	42.0	NOZZLE NECK	1	PC	1.10
43	43.0	NOZZLE NECK	1	PC	1.10
44	44.0	NOZZLE NECK	1	PC	1.10
45	45.0	NOZZLE NECK	1	PC	1.10
46	46.0	NOZZLE NECK	1	PC	1.10
47	47.0	NOZZLE NECK	1	PC	1.10
48	48.0	NOZZLE NECK	1	PC	1.10
49	49.0	NOZZLE NECK	1	PC	1.10
50	50.0	NOZZLE NECK	1	PC	1.10
51	51.0	NOZZLE NECK	1	PC	1.10
52	52.0	NOZZLE NECK	1	PC	1.10
53	53.0	NOZZLE NECK	1	PC	1.10
54	54.0	NOZZLE NECK	1	PC	1.10
55	55.0	NOZZLE NECK	1	PC	1.10
56	56.0	NOZZLE NECK	1	PC	1.10
57	57.0	NOZZLE NECK	1	PC	1.10
58	58.0	NOZZLE NECK	1	PC	1.10
59	59.0	NOZZLE NECK	1	PC	1.10
60	60.0	NOZZLE NECK	1	PC	1.10
61	61.0	NOZZLE NECK	1	PC	1.10
62	62.0	NOZZLE NECK	1	PC	1.10
63	63.0	NOZZLE NECK	1	PC	1.10
64	64.0	NOZZLE NECK	1	PC	1.10
65	65.0	NOZZLE NECK	1	PC	1.10
66	66.0	NOZZLE NECK	1	PC	1.10
67	67.0	NOZZLE NECK	1	PC	1.10
68	68.0	NOZZLE NECK	1	PC	1.10
69	69.0	NOZZLE NECK	1	PC	1.10
70	70.0	NOZZLE NECK	1	PC	1.10
71	71.0	NOZZLE NECK	1	PC	1.10
72	72.0	NOZZLE NECK	1	PC	1.10
73	73.0	NOZZLE NECK	1	PC	1.10
74	74.0	NOZZLE NECK	1	PC	1.10
75	75.0	NOZZLE NECK	1	PC	1.10
76	76.0	NOZZLE NECK	1	PC	1.10
77	77.0	NOZZLE NECK	1	PC	1.10
78	78.0	NOZZLE NECK	1	PC	1.10
79	79.0	NOZZLE NECK	1	PC	1.10
80	80.0	NOZZLE NECK	1	PC	1.10
81	81.0	NOZZLE NECK	1	PC	1.10
82	82.0	NOZZLE NECK	1	PC	1.10
83	83.0	NOZZLE NECK	1	PC	1.10
84	84.0	NOZZLE NECK	1	PC	1.10
85	85.0	NOZZLE NECK	1	PC	1.10
86	86.0	NOZZLE NECK	1	PC	1.10
87	87.0	NOZZLE NECK	1	PC	1.10
88	88.0	NOZZLE NECK	1	PC	1.10
89	89.0	NOZZLE NECK	1	PC	1.10
90	90.0	NOZZLE NECK	1	PC	1.10
91	91.0	NOZZLE NECK	1	PC	1.10
92	92.0	NOZZLE NECK	1	PC	1.10
93	93.0	NOZZLE NECK	1	PC	1.10
94	94.0	NOZZLE NECK	1	PC	1.10
95	95.0	NOZZLE NECK	1	PC	1.10
96	96.0	NOZZLE NECK	1	PC	1.10
97	97.0	NOZZLE NECK	1	PC	1.10
98	98.0	NOZZLE NECK	1	PC	1.10
99	99.0	NOZZLE NECK	1	PC	1.10
100	100.0	NOZZLE NECK	1	PC	1.10

**ILAM Sulfur Removal Unit**

PD No: 304P-04ME-PC-003 STATUS: R SCALE: 1  
 VENDOR: FATEH SANAT KIMIA CO  
 PRC No: FSK-030-00-A30  
 Nozzle & Manhole Detail Drawing For 30D-2007  
 DRAWING No: VP-30ME-003-002 SHEET No: 3



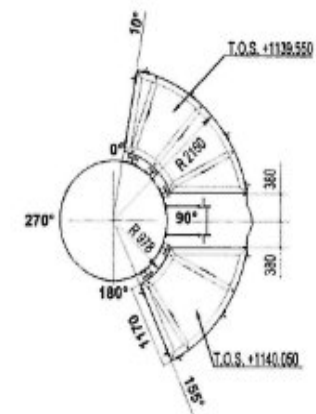
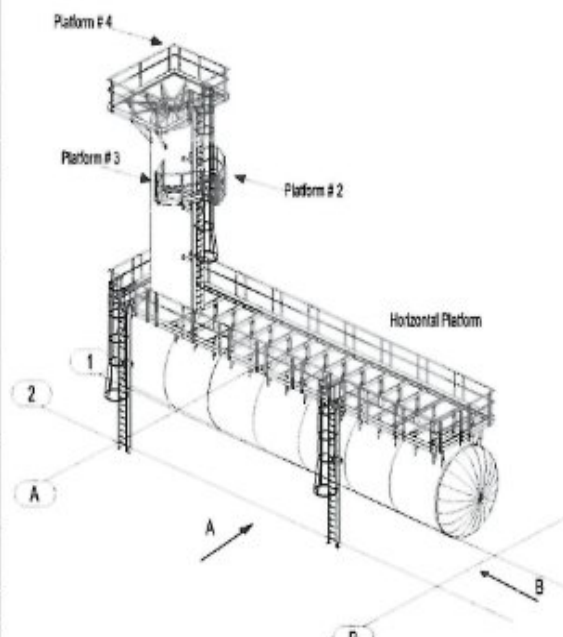

PLAN @ EL+1140.050 T.O.S.

Final

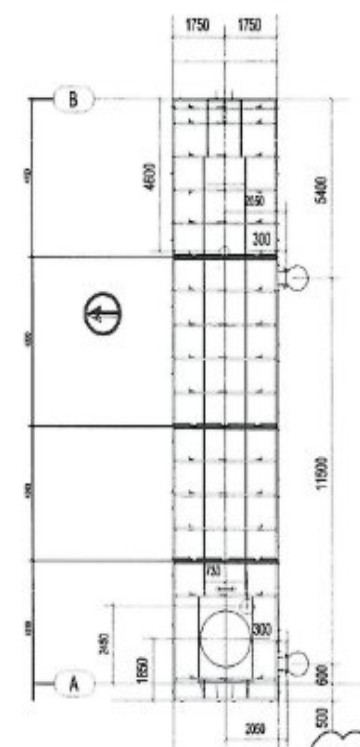

PLAN @ EL+1135200 T.O.S.

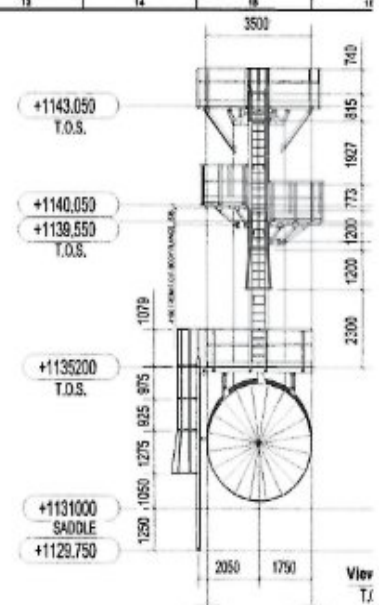

THE WELD LINE UNDER THE PADS SHALL BE GRO AND P.T. SHALL BE DONE.

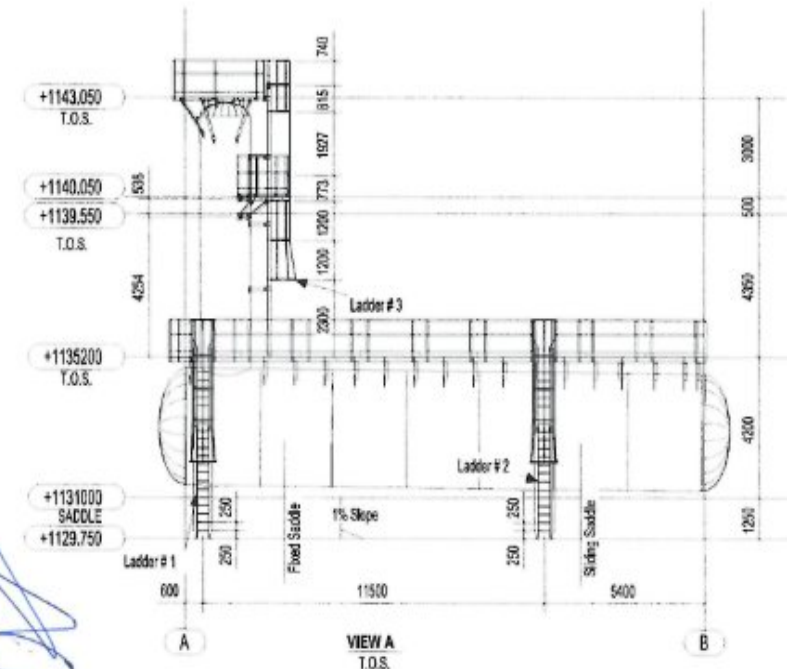

VIEW A T.O.S.

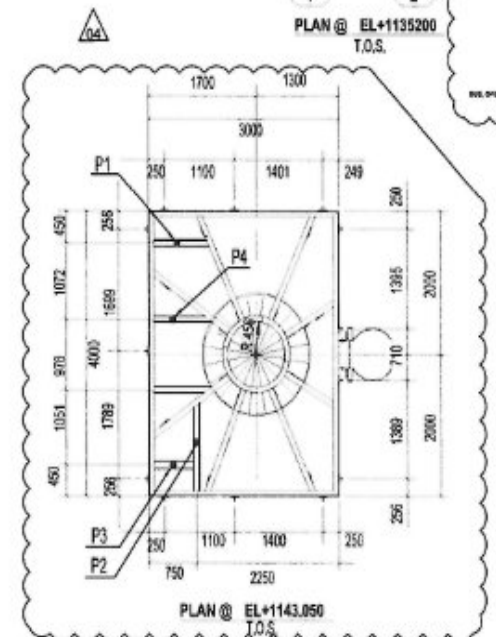

PLAN @ EL+1143.050 T.O.S.

POINTS	LOADS (kN)			
	W	D	L	E
P1	100	100	100	100
P2	100	100	100	100
P3	100	100	100	100
P4	100	100	100	100

SEE P&ID, P&ID and I.C. sheet for specific operating conditions, temperatures and material conditions refer to it.

REV.	DATE	DESCRIPTION	APP. BY	CHK. BY
05	08-18-2017	For Review	A.V.	M.R.Z
04	4-20-2017	For Review	M.O.	LN, H.S.
03	3-14-2017	For Review	M.O.	LN, H.S.
02	3-09-2017	For Review	M.O.	LN, H.S.
01	3-01-2016	For Review	M.O.	LN, H.S.
00	3-01-2016	For Review	M.O.	LN, H.S.

**ILAM Sulfur Removal Unit**

PO No.: 30-PP-00-ME-PO-0003 STATUS: R SCALE: 1:1

PROJECT: FATEH SANAT KIMIA CO

Document Title: Ladder & Platform Drawing 33.D-2917

DRAWING No. VP-33415-0034-0064 SHEET No. 1

